

# チャンネル(1)(片長チャンネル)

長さ▷3,640mm

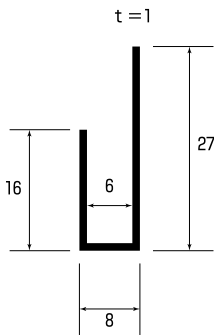

(6mm上) B<sub>2</sub>  
WS1684

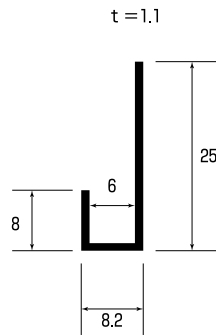

(6mm下) B<sub>2</sub>  
WS1489

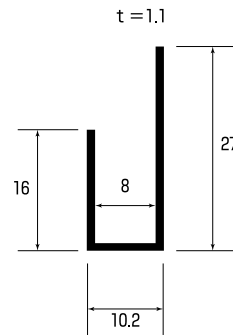

(8mm上) B<sub>2</sub>  
WS1685

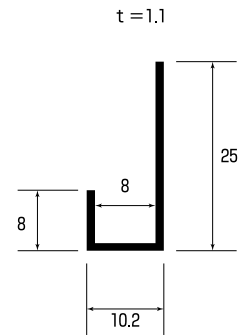

(8mm下) B<sub>2</sub>  
WS1488

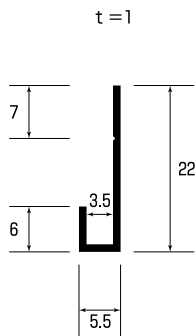

片長3ミリ下用×3.64m  
B<sub>2</sub>

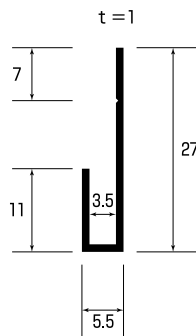

片長3ミリ上用×3.64m  
B<sub>2</sub>

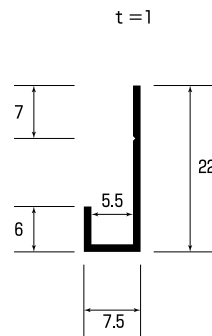

片長5ミリ下用×3.64m  
B<sub>2</sub>

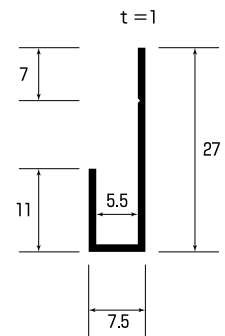

片長5ミリ上用×3.64m  
B<sub>2</sub>

# チャンネル(2)

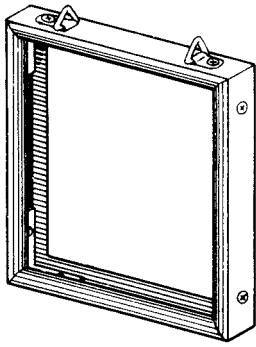

長さ▷3,640mm B2アルマイト付

5mm、7mmポスター枠（加工販売）



7mm用L金具  
(ビス、吊下げ金具付)

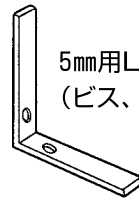

5mm用L金具  
(ビス、吊下げ金具付)



吊りさげ金具

No.2104  
包装入数 40本

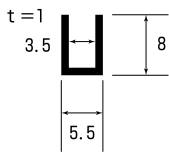

No.2102  
包装入数 30本

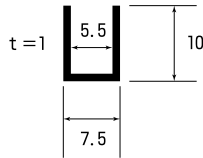

No.3270  
包装入数 30本

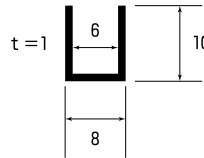

No.1448  
包装入数 30本

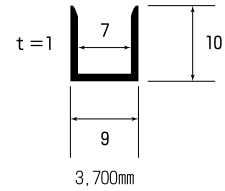

No.2103  
包装入数 20本

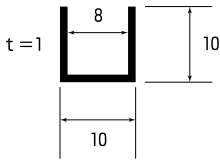

No.3599  
包装入数 20本

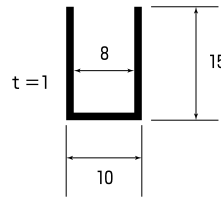

No.3369  
包装入数 20本

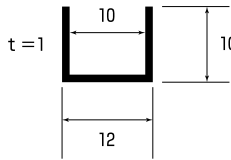

No.3420  
包装入数 20本

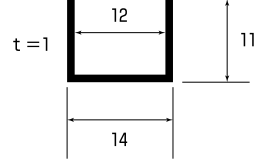

A15675  
包装入数 20本

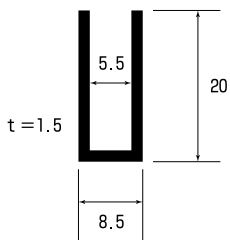

A13764  
包装入数 20本

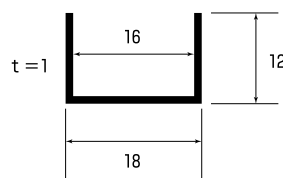

A13763  
包装入数 20本

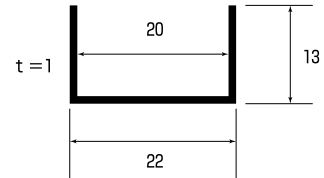

No.5358  
包装入数 10本

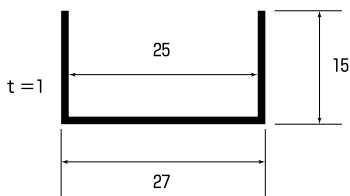

A13765  
包装入数 10本

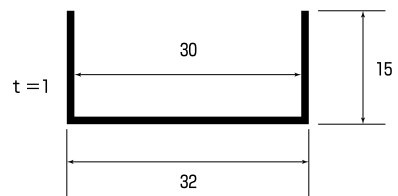

# チャンネル(3)

( )は、1本重量です。

品名	記号
生地	N
B2シルバー	S
シルバークリアー(艶有り)	SC
ブロンズ(艶消し)	BC
ブラック(艶消し)	BK
ステンカラー(艶消し)	ST
ホワイト(艶有り)	W

※アルマイトは別途申し受けます。

1.5×6.2×8.3  
4m(0.323)

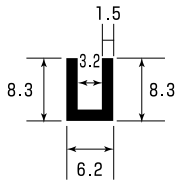

4m	S				
5m					

1×6.5×9  
4m(0.245)

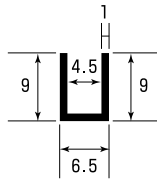

4m	S				
5m					

1×7×7  
4m(0.207)

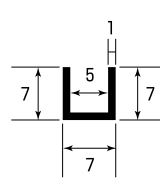

4m	S				
5m					

1.5×7.5×10  
4m(0.400)

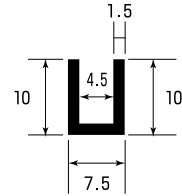

4m	S				
5m					

1×7.5×25  
4m(0.604)

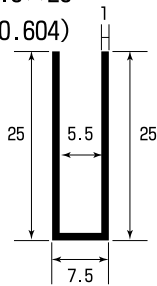

4m	S				
5m					

1×8.5×10  
4m(0.288)

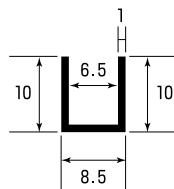

4m	S				
5m					

1.5×10×10  
4m(0.441)

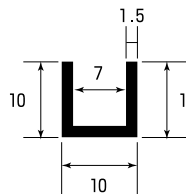

4m	SC				
5m					

1.6×10×10  
4m(0.468)※  
5m(0.58)※

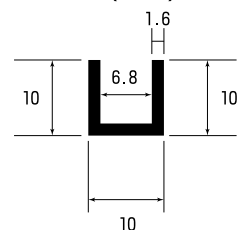

4m	N	S			
5m	N				

1.2×10×15  
4m(0.504)

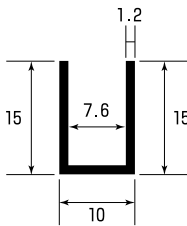

4m	S				
5m					

1×11×5  
4m(0.207)

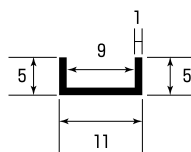

4m	S				
5m					

2×12×12  
4m(0.72)※

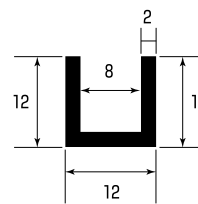

4m	N	S			
5m					

1.2×12.4×12.4  
4m(0.455)

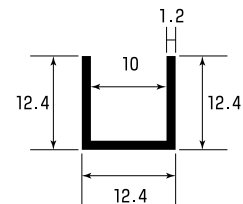

4m	S				
5m					

1×14×10  
4m(0.348)

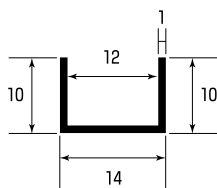

4m	S				
5m					

2×14×10  
4m(0.653)

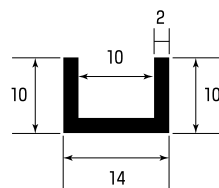

4m	S				
5m					

1.5×15×15  
4m(0.720)※  
5m(0.860)※

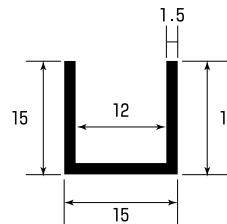

4m	N				
5m	N				

2×15×15  
4m(0.892)※  
5m(1.105)※

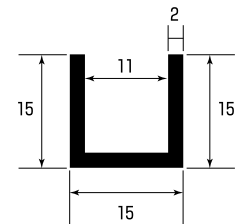

4m	N	S			
5m	N				

# チャンネル(4)

( )は、1本重量です。

品名	記号
生地	N
B2シルバー	S
シルバークリアー(艶有り)	SC
ブロンズ(艶消し)	BC
ブラック(艶消し)	BK
ステンカラー(艶消し)	ST
ホワイト(艶有り)	W

※アルマイトは別途申し受けます。

3×15×15  
4m(1.280)×

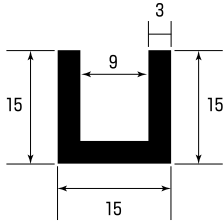

4m	N						
5m							

1.5×15×24  
4m(0.980)

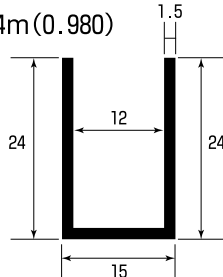

4m	S						
5m							

2×18×10  
4m(0.760)×  
5m(0.920)×

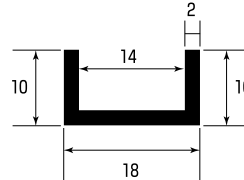

4m	N	S					
5m	N						

1.5×20×12  
4m(0.680)×

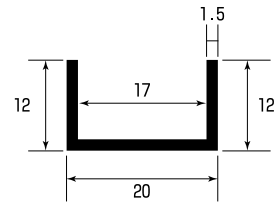

4m	N						
5m							

2×20×12  
4m(0.870)

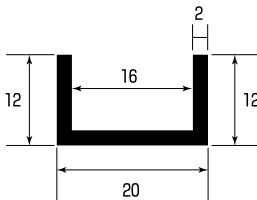

4m	S						
5m							

2×20×20  
4m(1.22)×  
5m(1.515)×

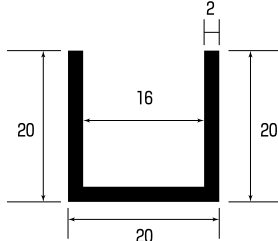

4m	N	S		ST			
5m	N						

2.5×20×20  
4m(1.520)×

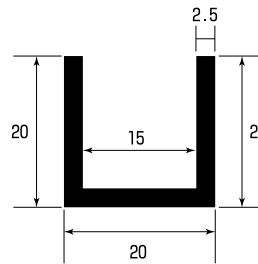

4m	N						
5m							

2×22×12  
4m(0.920)×

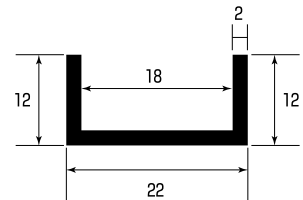

4m	N	S					
5m							

1.5×24×10  
4m(0.670)

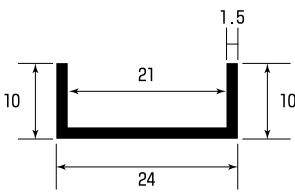

4m	S						
5m							

2×25×15  
4m(1.110)  
5m(1.375)×

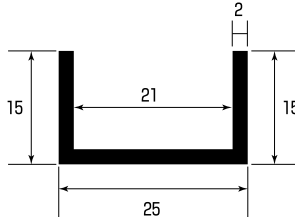

4m	S						
5m	N						

1.5×25×16  
4m(0.88)×

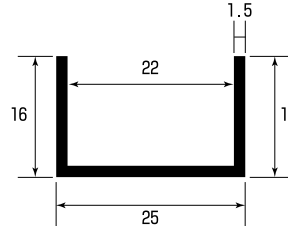

4m	N						
5m							

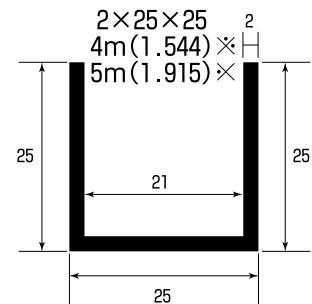

4m	N	S					
5m	N						

2×30×15  
4m(1.22)×  
5m(1.51)×

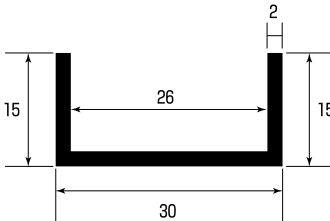

4m	N	S		BK			
5m	N						

2.4×30×20  
4m(1.703)

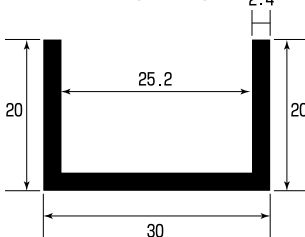

4m	S						
5m							

3×30×25  
4m(2.440)×  
5m(2.995)×

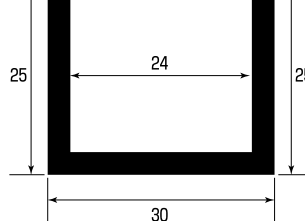

4m	N						
5m	N						

2.4×30×30  
4m(2.224)×  
5m(2.765)×

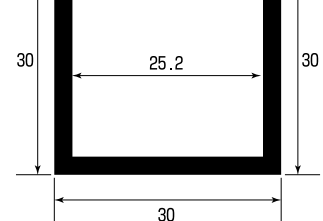

4m	N	S		ST			
5m	N						

# チャンネル(5)

( )は、1本重量です。

品名	記号
生地	N
B2シルバー	S
シルバークリアー(艶有り)	SC
ブロンズ(艶消し)	BC
ブラック(艶消し)	BK
ステンカラー(艶消し)	ST
ホワイト(艶有り)	W

※アルマイトは別途申し受けます。

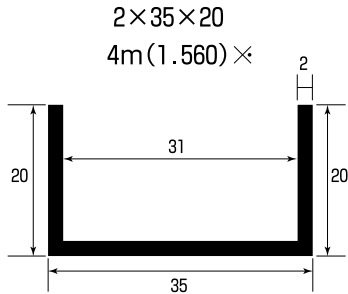

4m	N	S							
5m									

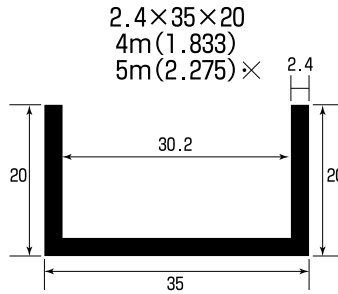

4m		S							
5m	N								

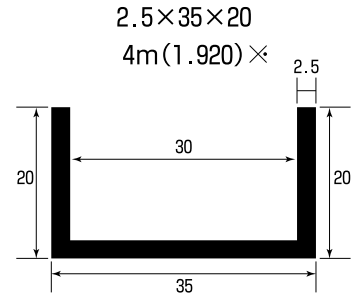

4m	N								
5m									

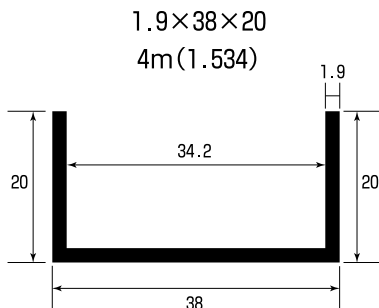

4m		S							
5m									

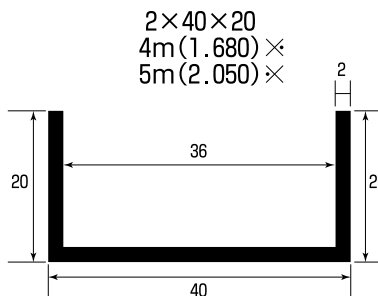

4m	N	S							
5m	N								

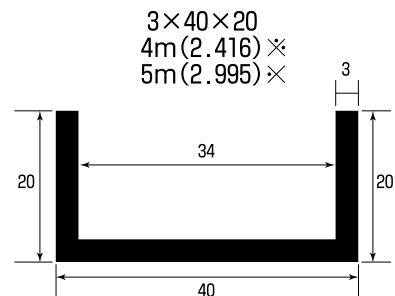

4m	N	S							
5m	N								

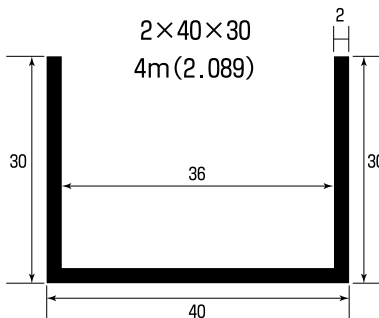

4m		S							
5m									

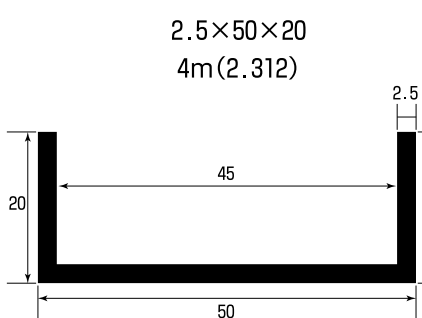

4m		S							
5m									

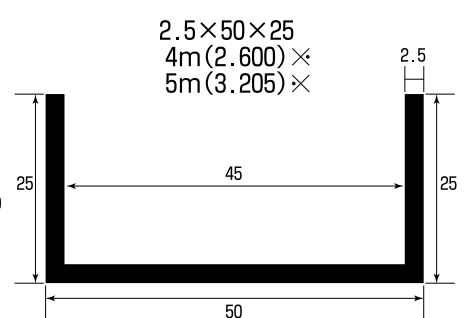

4m	N	S							
5m	N								

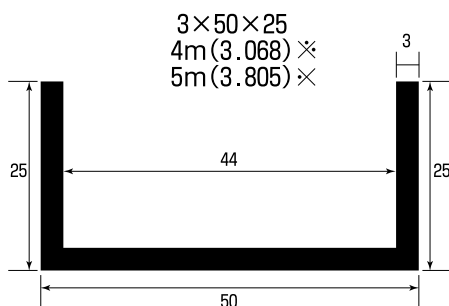

4m	N	S							
5m	N								

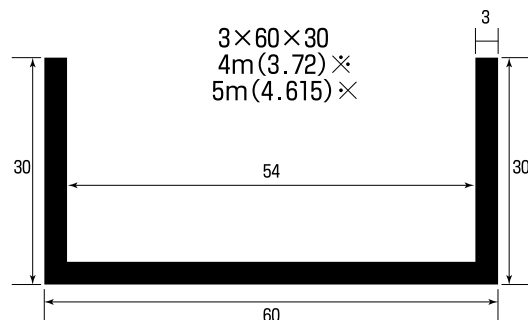

4m	N	S							
5m	N								

# チャンネル(6)

( )は、1本重量です。

品名	記号
生地	N
B2シルバー	S
シルバークリアー(艶有り)	SC
ブロンズ(艶消し)	BC
ブラック(艶消し)	BK
ステンカラー(艶消し)	ST
ホワイト(艶有り)	W

※アルマイトは別途申し受けます。

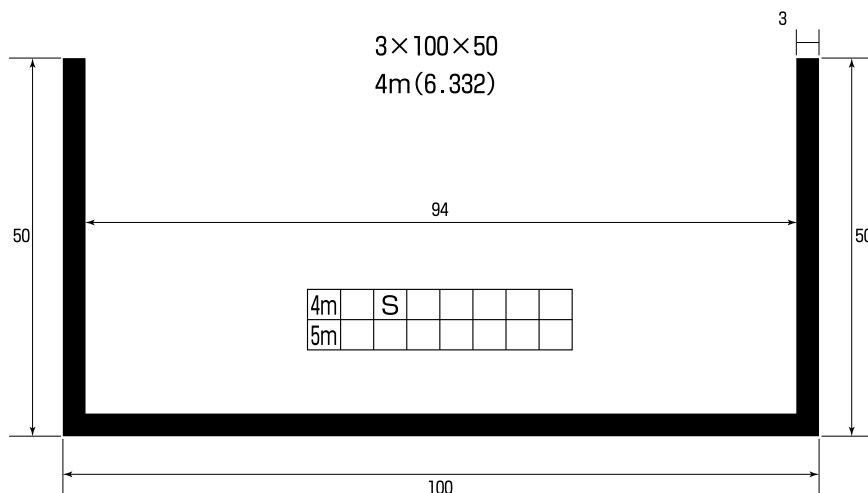
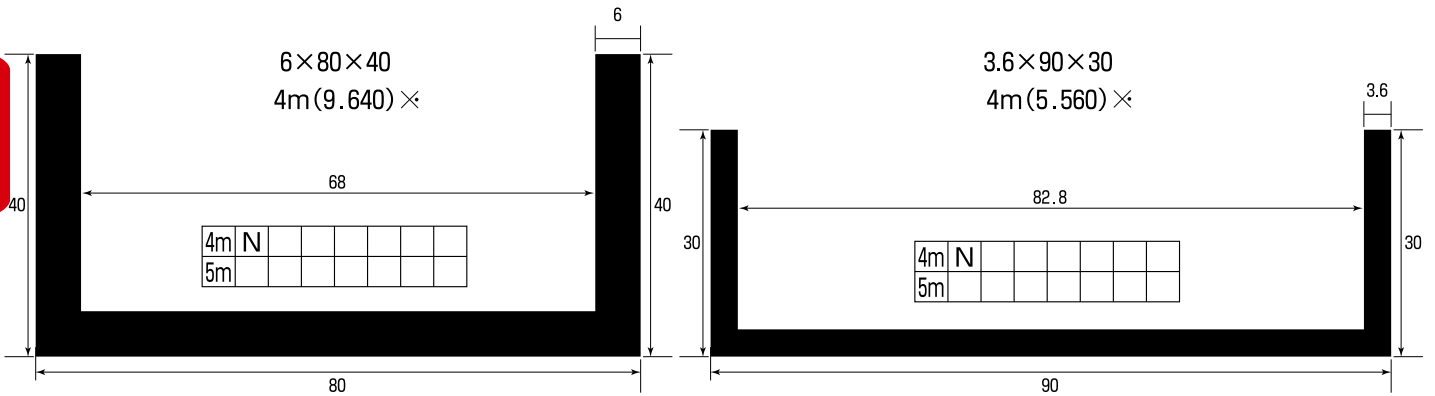
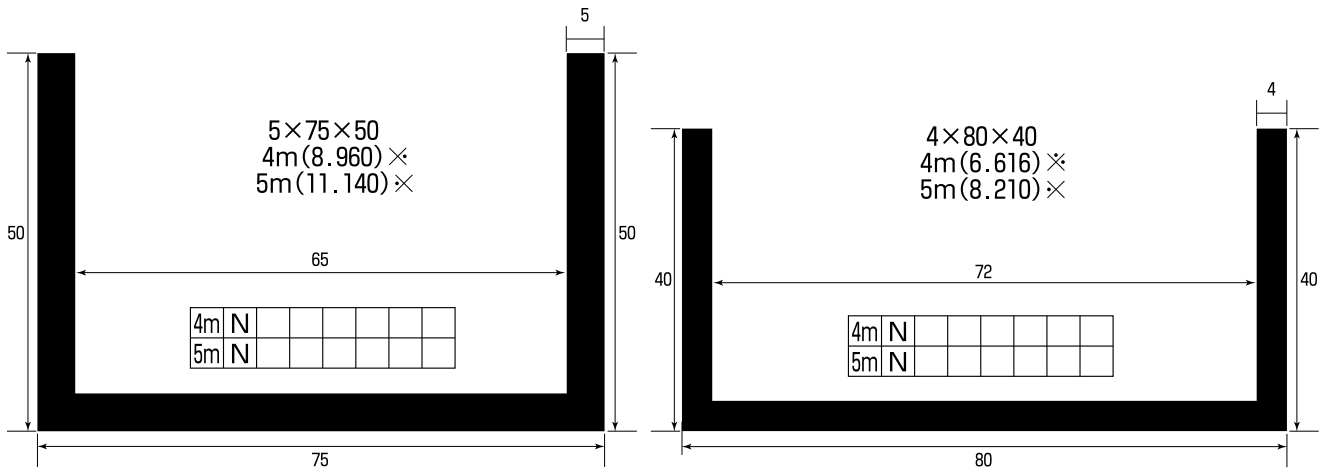
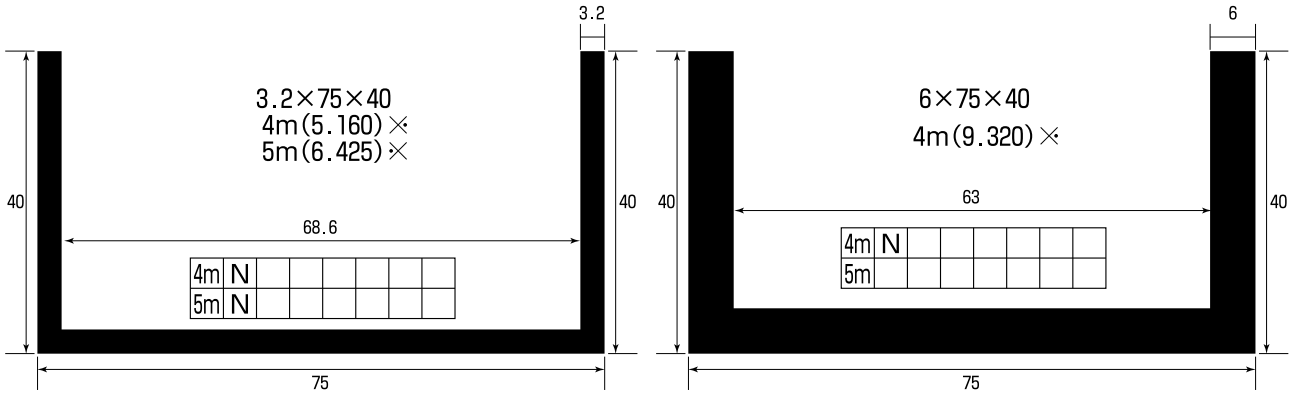

# チャンネル(7)

( )は、1本重量です。

品名	記号
生地	N
B2シルバー	S
シルバークリアー(艶有り)	SC
ブロンズ(艶消し)	BC
ブラック(艶消し)	BK
ステンカラー(艶消し)	ST
ホワイト(艶有り)	W

※アルマイトは別途申し受けます。

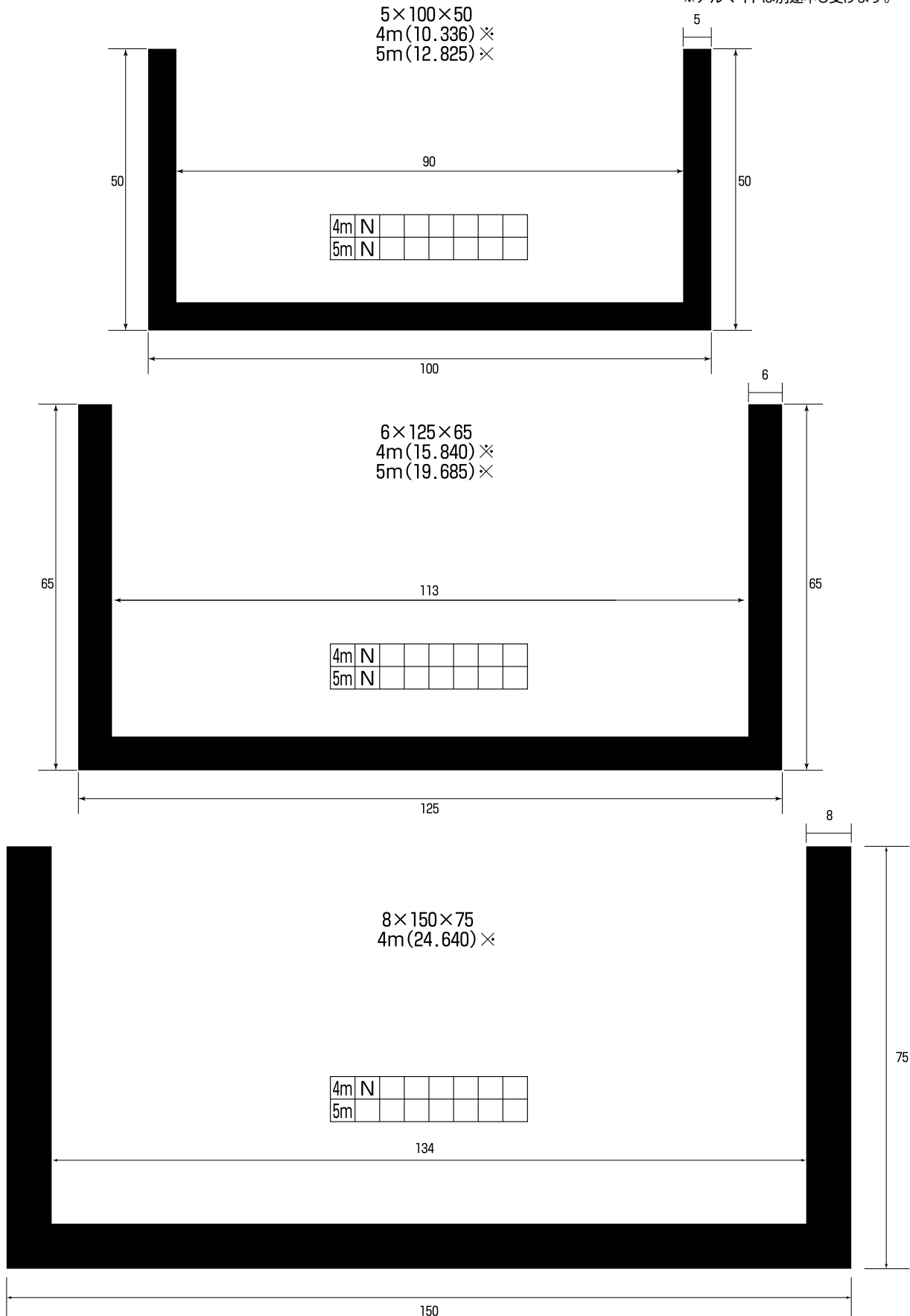

# チャンネル(8)

( )は、1本重量です。

品名	記号
生地	N
B2シルバー	S
シルバークリアー(艶有り)	SC
ブロンズ(艶消し)	BC
ブラック(艶消し)	BK
ステンカラー(艶消し)	ST
ホワイト(艶有り)	W

※アルマイトは別途申し受けます。

3×50×30  
4m(3.396)×

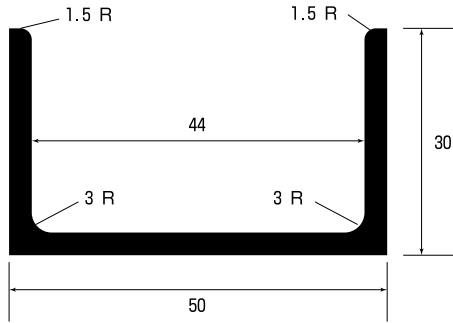

4m	N						
5m							

4×60×30  
4m(4.876)×

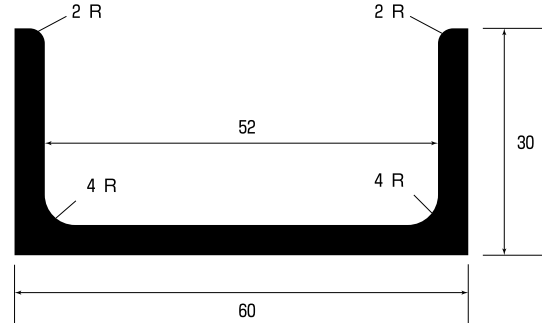

4m	N						
5m							

6×75×40  
4m(9.336)×  
5m(11.585)×

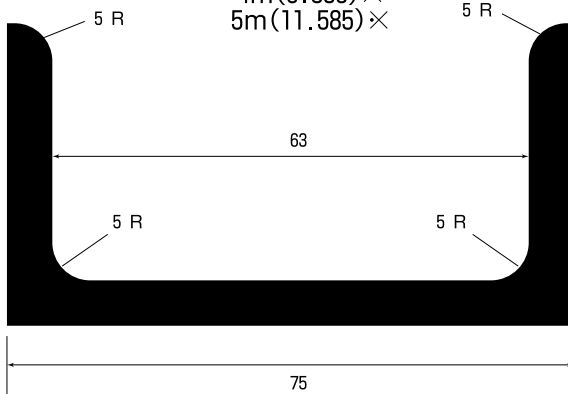

4m	N						
5m	N						

6×80×40  
4m(9.640)×

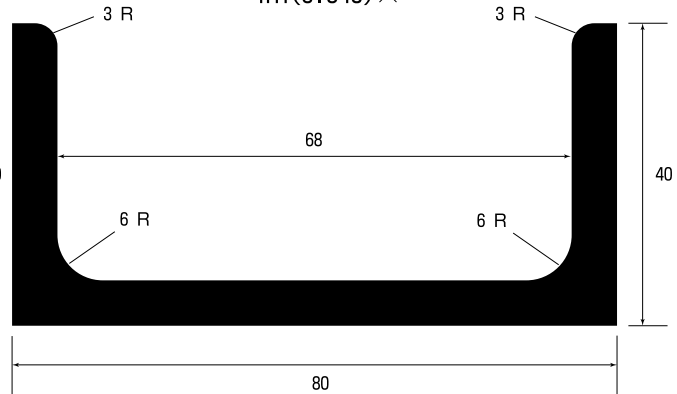

4m	N						
5m							

5×100×50  
4m(10.320)×  
5m(12.745)×

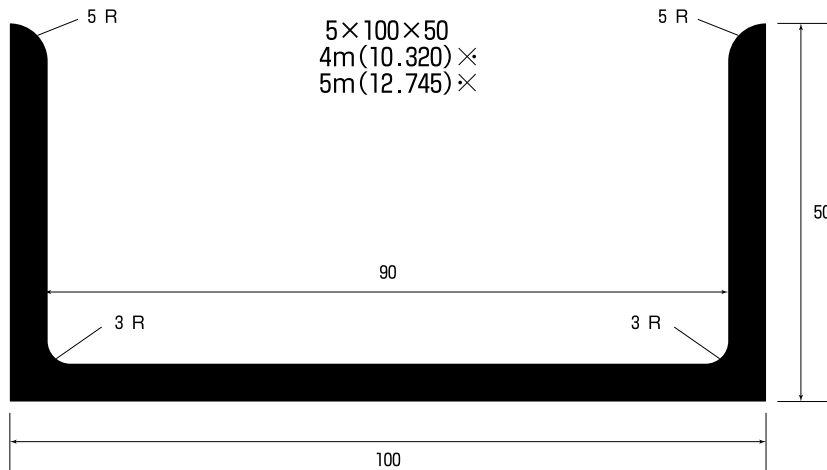

4m	N						
5m	N						



# チャンネル(9)

( )は、1本重量です。

品名	記号
生地	N
B2シルバー	S
シルバークリアー(艶有り)	SC
ブロンズ(艶消し)	BC
ブラック(艶消し)	BK
ステンカラー(艶消し)	ST
ホワイト(艶有り)	W

※アルマイトは別途申し受けます。

